

# AMBIAL

LA PORTE REPLIABLE  
MULTI-ESPACES



Photographe : David Aubert

IMAGINE WHAT'S NEXT

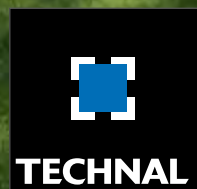



# AMBIAL

## / DES OUVERTURES XXL ORIGINALES ET PERFORMANTES

La porte repliable AMBIAL permet une ouverture totale sur l'extérieur pour profiter ainsi d'une vue panoramique, inonder les pièces de lumière naturelle estompant ainsi la frontière entre l'intérieur et l'extérieur.

### HAUTES PERFORMANCES

Conçue à la fois pour durer et être manipulée aisément, AMBIAL, porte repliable portée, peut intégrer jusqu'à 10 vantaux d'une hauteur maximum de 3 m pour une ouverture de 12 m de large, en ligne ou en angle sans poteau visible.

Avec un module de 75 mm et porté par des chariots exclusifs Technal, sélectionnés pour leur résistance, chaque vantail peut supporter un poids allant jusqu'à 150 kg.

Ambial garantit également des performances thermiques et acoustiques ainsi qu'une étanchéité à l'air et à l'eau de haut niveau.

### DESIGN SOIGNÉ

Les finitions ont été pensées dans les moindres détails afin d'offrir une harmonie visuelle en position fermée comme ouverte.

Les profilés sont affleurants, et leurs masses vues fines et équilibrées. Les chariots hauts et bas et la visserie sont masqués pour une homogénéité de l'ensemble y compris en position ouverte. Les drainages sont cachés avec une évacuation invisible des eaux sur l'ensemble des applications.

### LARGE CHOIX DE CONFIGURATIONS

Alignée ou en angle, en ouverture intérieure ou extérieure, depuis le centre ou un des côtés, AMBIAL s'adapte à toutes les envies architecturales en neuf comme en rénovation : villas, maisons d'architectes, extensions d'habitats, terrasses d'hôtels / restaurants, balcons de bâtiments standing...

# AMBIAL

/ LA PORTE REPLIABLE MULTI-ESPACES

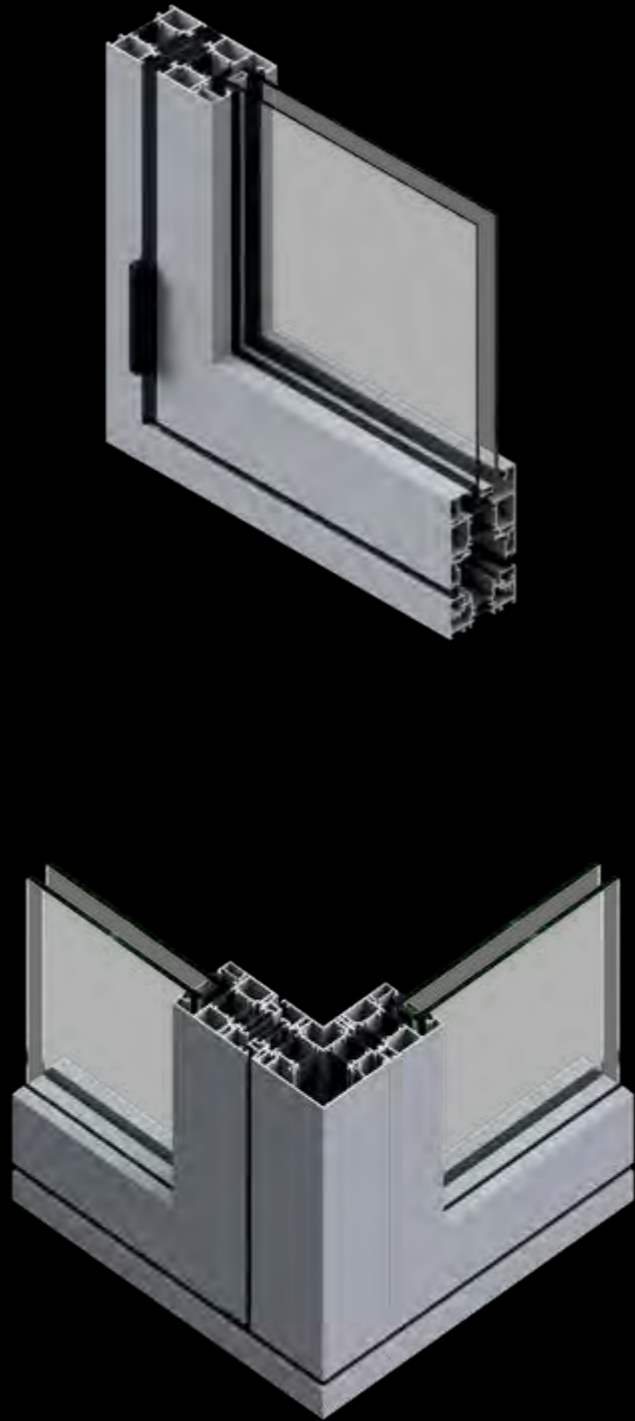

## CARACTÉRISTIQUES ET INNOVATIONS CLÉS

### GRANDES DIMENSIONS

- Grandes dimensions jusqu'à : L 1,2 m x H 3 m par vantail avec des configurations possibles de 3 à 10 vantaux pour la version alignée pour une ouverture jusqu'à 12 m de large et de 2 à 10 vantaux pour la version d'angle
- Poids : jusqu'à 150 kg par vantail
- Épaisseur de vitrage de 9 à 52 mm

### FIABILITÉ ET PROTECTION

- Conception sécurisée pour maintenir la porte dans les rails haut et bas grâce aux roulettes anti-déraillement et anti-dégondage
- Possibilité de verrouiller les vantaux intermédiaires avec poignées et clés extra plates pour ne pas endommager les profilés ou la clé en position repliée
- Fermetures adaptées selon la fonction : 2 points avec ou sans clé, 3 points avec clé ou 2 points à levier pour vantail semi fixe
- Aimants bloquants pour préserver la porte de tout choc en position ouverte, en cas de vent ou de mauvaise manipulation
- Système de sécurité pour empêcher l'ouverture des vantaux intermédiaires lorsque la porte principale est fermée
- Espace de protection entre joints pour éviter le pincement des doigts
- Profilé seuil anti-glissement en option

### ESTHÉTISME ET CONFORT

- Esthétique totalement affleurante en position fermée : lignes droites
- Homogénéité visuelle en position ouverte
- Grande liberté de création grâce à l'ensemble des configurations possibles
- Poignée et clé extra plates, au design exclusif
- Manipulation facilitée grâce aux chariots hauts et bas et, en option, à la poignée de tirage repliable, ainsi qu'à la poignée extérieure sur le vantail de service
- Option double brosse pour l'encastrement du seuil
- Possibilité de créer une porte 1 ou 2 vantaux pour maintenir l'harmonie visuelle extérieure à proximité
- Modèle déposé

### PERFORMANCES

- Système porté pour plus de stabilité
- Excellente isolation thermique et phonique
- Endurance des quincailleries supérieure à 30 ans, à raison d'une ouverture/fermeture quotidienne
- Effort d'ouverture des vantaux aussi simple que dans le cas d'un coulissant
- Résistance à la corrosion des quincailleries au niveau maximum
- Profilé de battue pour améliorer l'étanchéité
- 2 hauteurs de profilés d'ouvrant :
  - 63 mm en version standard
  - 73 mm en version renforcée pour les grandes dimensions

### LOGICIELS

- Version alignée disponible dans TechDesign, Tech3D et TechAcoustic

# AMBIAL / LA FINESSE DES DÉTAILS

## FINITIONS HAUT DE GAMME

- En position ouverte, la tranche des vantaux forme une ligne droite verticale, noire et continue
- En position fermée, les paumelles noires se fondent dans la ligne verticale du joint d'étanchéité
- Quincailleries, joints et brosses d'étanchéité sont tous de couleur noire
- Têtes de vis masquées par des caches noirs participant à l'étanchéité
- Drainages cachés
- Dissimulation des rainures verticales au choix par :
  - Profilé synthétique noir ou,
  - Joint noir, améliorant les performances thermiques



## QUINCAILLERIES HAUTEMENT RÉSISTANTES

- Chariots cachés par des capots noirs aidant au nettoyage des rails (design exclusif)
- Rails et roulettes en inox
- Ajustement simple sur site :
  - Vertical + 3 mm / - 1 mm
  - Latéral + 5 mm / - 5 mm
- Roulette de reprise de charge anti-déraillement ainsi que roulette supérieure anti-dégondage
- Parfaite sécurité grâce à une fermeture 3 points avec serrure à clé isolée



## POIGNÉE AU DESIGN EXCLUSIF

- Design carré et extra-plat de la poignée et de la clé
- Poignées et capuchons de clé laquables dans toutes les teintes Technal
- Poignée de tirage montée sur paumelles ou sur support pour faciliter la fermeture



# COUPES

/ VERSION EN LIGNE

## PERFORMANCES

- Valeurs de déperditions thermiques optimisées :  
 $U_w = 0,95 \text{ W/m}^2 \cdot \text{K}$  avec  $U_g = 0,5 \text{ W/m}^2 \cdot \text{K}$   
 $S_w = 0,37$  et  $TLw = 0,53^*$   
\*Ces valeurs sont obtenues avec double vitrage de  $1,0 \text{ W/m}^2 \cdot \text{K}$  et intercalaire isolant avec dimensions 5 vantaux L 6 m x H 3 m.
- Performances A.E.V. :
  - Air : classe 3
  - Eau : classe 8A
  - Vent : classe C3
- Affaiblissement acoustique : jusqu'à 42 dB (Rw)
- Effort de manœuvre : classe 1 (inférieur à 100 N)
- Résistance mécanique : classe 3
- Quincaillerie résistante anticorrosion : grade 5 (420 h en brouillard salin)
- Test endurance quincaillerie : grade 5 25 000 cycles (test conduit selon la norme En13126-15)
- Serrure à rouleau en option testée à 400.000 cycles d'ouverture et fermeture

## 1 VANTAIL - OUVERTURE INTÉRIEURE

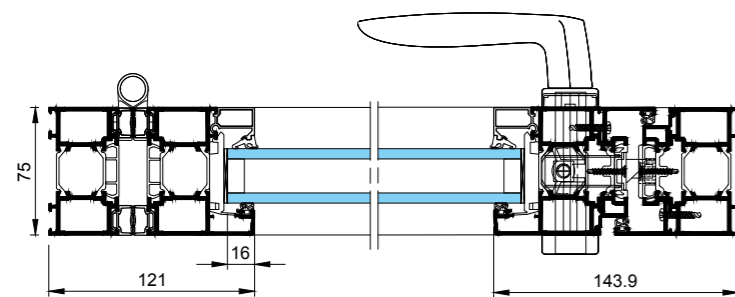

## SEUILS

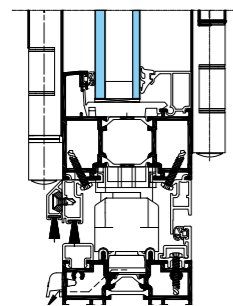

Ouverture extérieure : avec battue

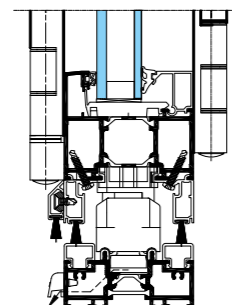

Ouverture extérieure ou intérieure : avec double brosse

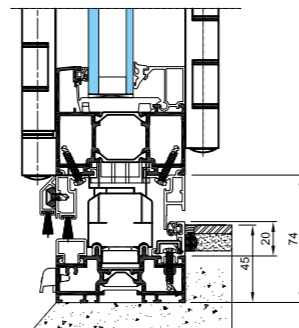

Ouverture extérieure : seuil PMR encastré

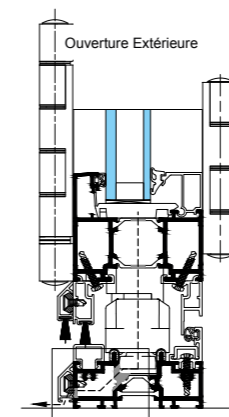

Drainage caché en option dans toutes les applications

## 3 VANTAUX - OUVERTURE EXTÉRIEURE

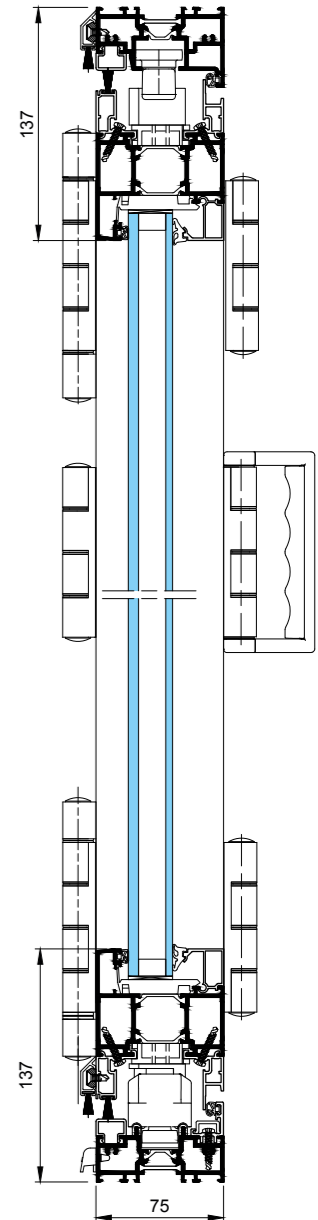
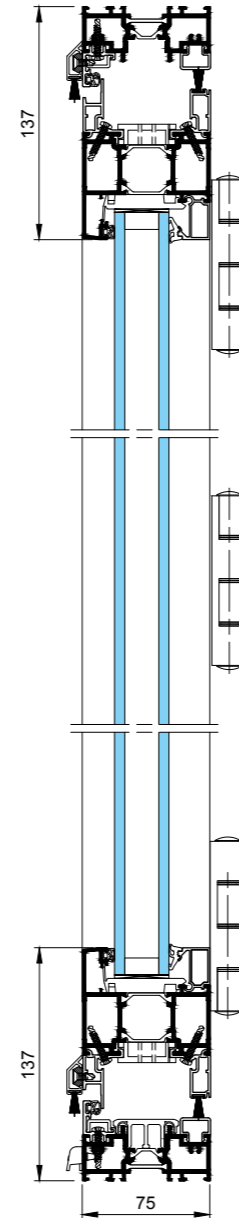
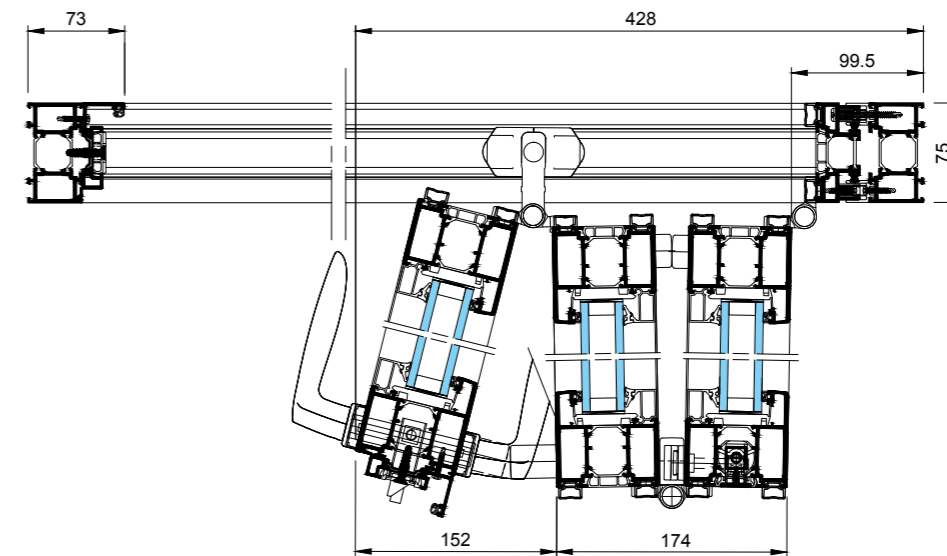
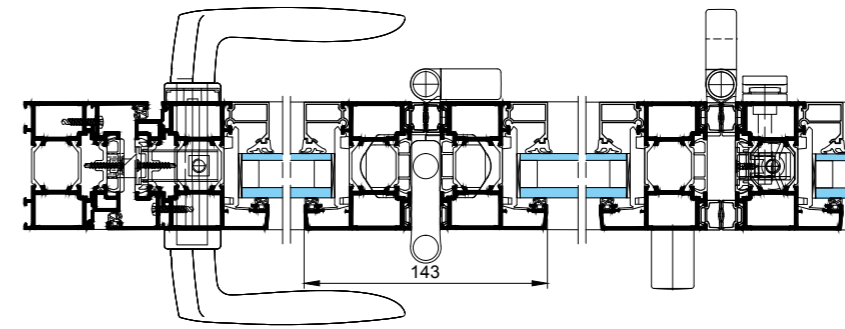

Option de seuil avec battue

# COUPES

/ VERSION EN ANGLE

## NIVEAU DE FINITION ÉLEVÉ

- Poteau lié au profilé ouvrant, assurant rigidité et performances
- Ouverture de 2 à 10 vantaux au total
- Solution d'angle sortant en ouverture intérieure et extérieure, possibilité d'angle rentrant sur demande
- Performances thermiques similaires à la version en ligne

## ESTHÉTISME ET CONFORT

- Poteau : intégralement laqué et masse vue réduite (93 mm)
- Design affleurant conservé pour l'ouvrant 63 mm
- Plus de confort permettant d'ouvrir un côté tout en conservant l'autre fermé
- Une seule poignée nécessaire dans l'angle
- Harmonie visuelle porte fermée comme ouverte
- Possibilité de personnaliser esthétiquement le poteau, selon certaines conditions d'installation



## 3 X 3 VANTAUX - OUVERTURE EXTÉRIEURE ANGLE SORTANT

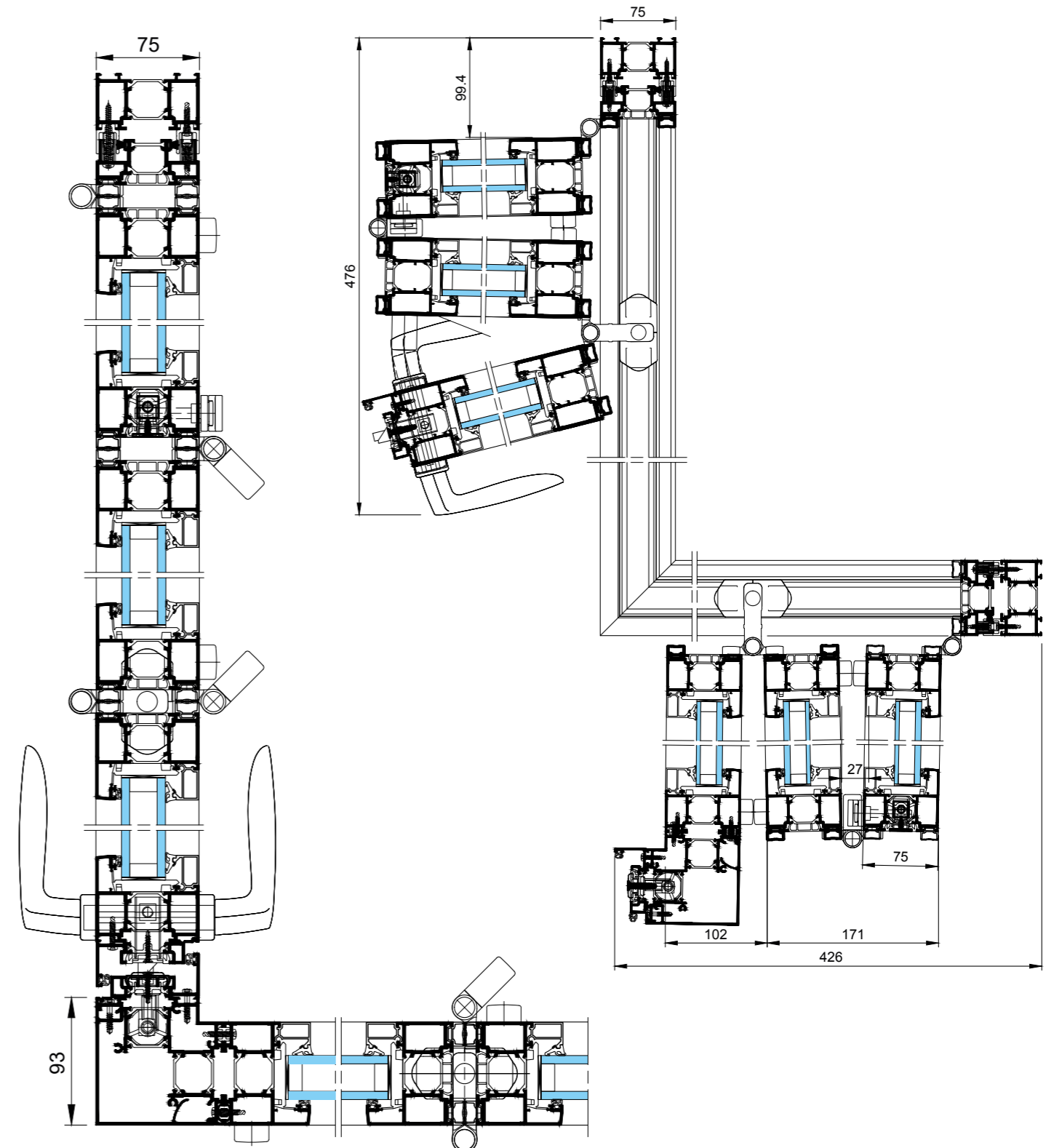

# APPLICATIONS

## Ouverture Intérieure

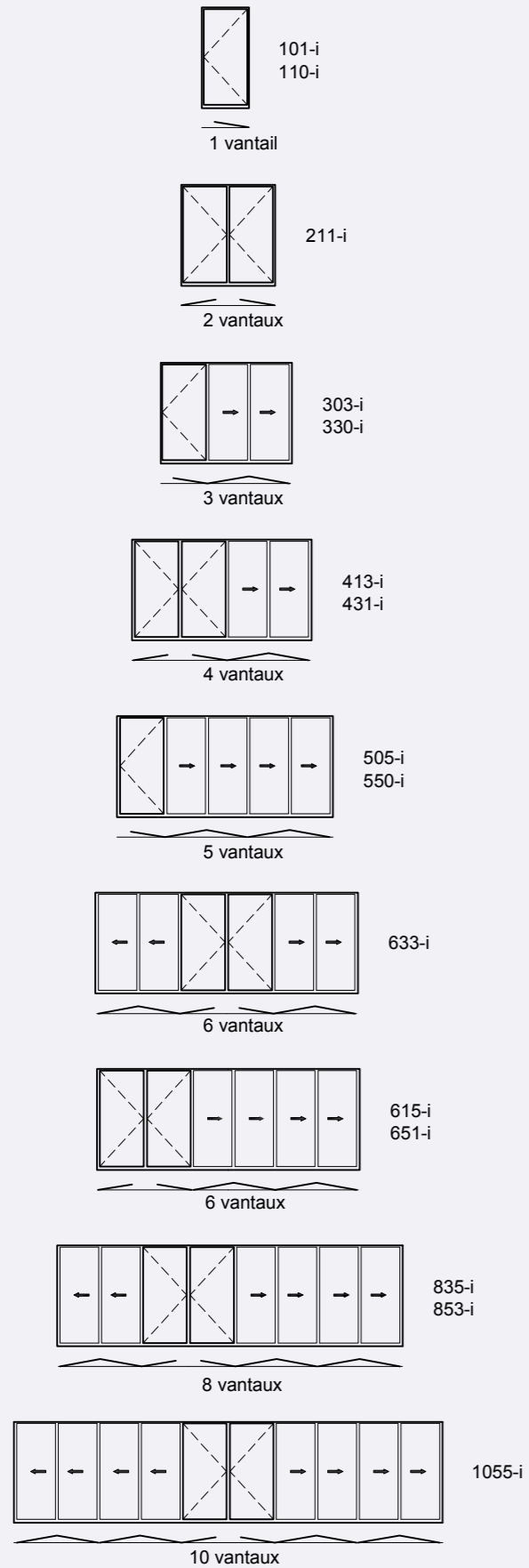

## Ouverture Extérieure

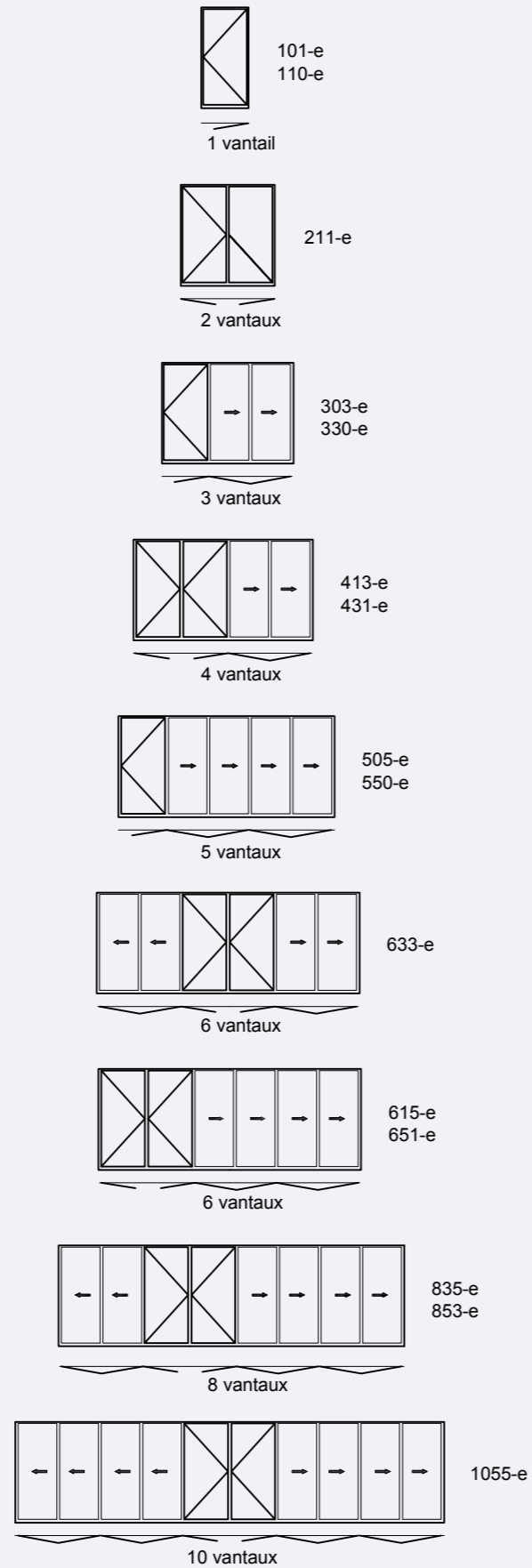

Lettres	1 <sup>er</sup> chiffre	2 <sup>ème</sup> chiffre	3 <sup>ème</sup> chiffre	Ouverture
AS = angle sortant	Nombre total de vantaux	Nombre de vantaux à gauche	Nombre de vantaux à droite	i = intérieure e = extérieure

## Ouverture Intérieure

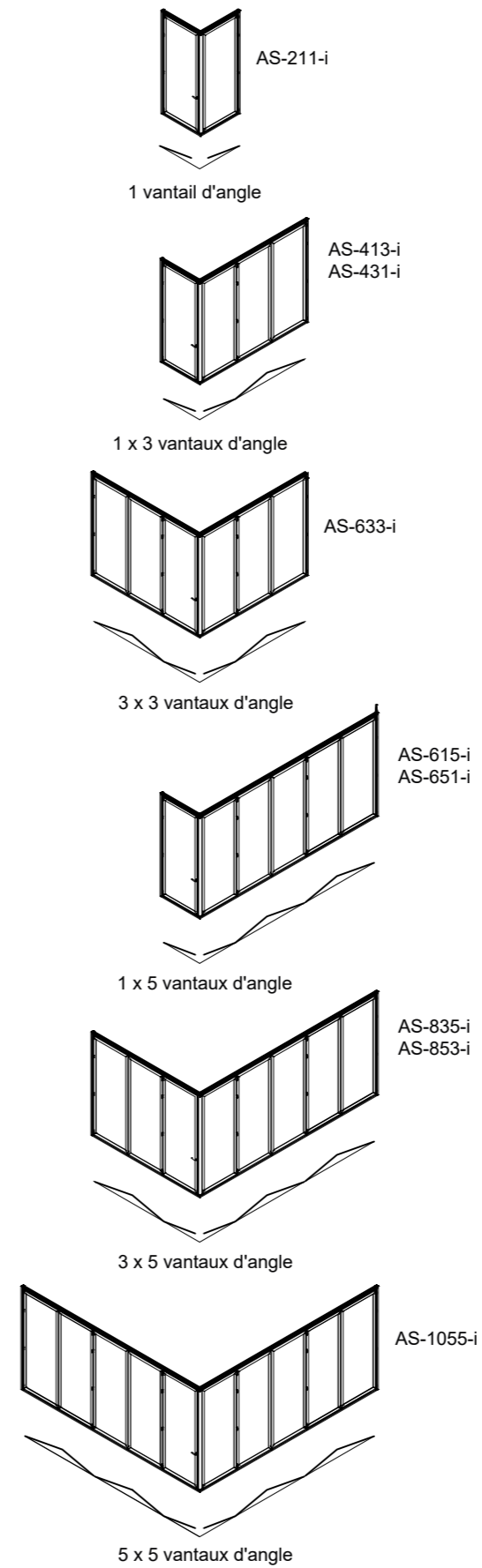

## Ouverture Extérieure

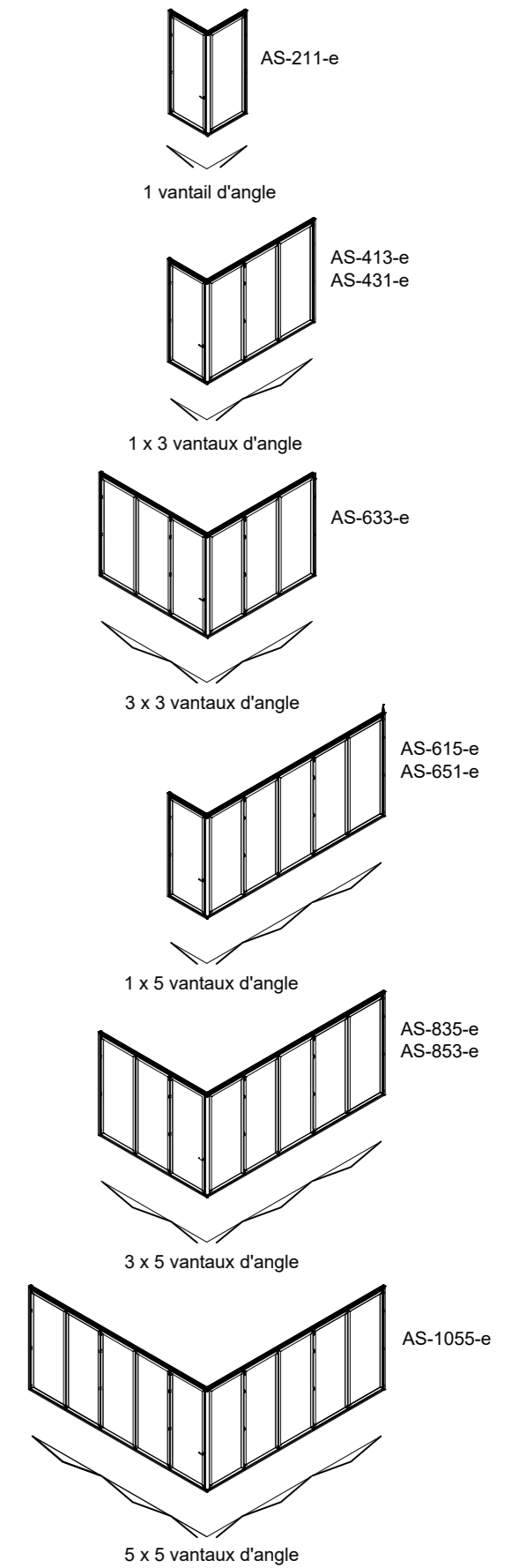

# PERFORMANCES

PERFORMANCES A.E.V. (Air, Eau, Vent)			
Application	Perméabilité à l'air	Étanchéité à l'eau	Résistance à la pression du vent
3 vantaux 2,25 x 2,40 m	Classe 3	Classe 8A	Classe C3

PERFORMANCES ACOUSTIQUES						
Application	Vitrage	Épaisseur en mm	Affaiblissement vitrage seul (dB)		Affaiblissement AMBIAL (dB)	
			Rw	RA,tr	Rw	RA,tr
3 vantaux 3,65 x 2,18 m	4-16-4	24	30	26	32	28
	44.2Si-16-10	35	45	39	42	37

PERFORMANCES THERMIQUES - Uw				
Applications	Dimensions L x H en m	Uw avec Ug 0.6 triple vitrage en W/m².K	Uw avec Ug 0.5 intercalaire isolant triple vitrage en W/m².K	Uw avec Ug 1.0 double vitrage en W/m².K
3 vantaux	3,45 x 2,18	1,4	1,2	1,6
5 vantaux	6,00 x 3,00	1,3	0,95	1,6
6 vantaux	6,90 x 2,18	1,3	1,1	1,6
10 vantaux	11,50 x 2,18	1,3	1,1	1,6

## MATÉRIAUX ET COMPOSANTS

Comme pour tous les systèmes Technal, seuls des matériaux et des composants de haute qualité sont utilisés pour un entretien réduit et des performances à long terme.

- Les profilés en aluminium sont extrudés à partir des alliages 6060 Bâtiment EN 12020, EN 573-3, EN 515 et EN 775-1 à 9.
- Les accessoires sont coulés à partir de Zamak 5 à EN 12844.
- Tous les joints EPDM ou TPE (Thermo plastique élastomère).
- Les isolants en polyamide sont extrudés à partir de PA6-6 (0,25 FV).
- Les vis sont en acier inoxydable.

## FINITIONS ET COULEURS

Une large gamme de finitions est disponible afin de satisfaire les exigences des projets individuels, de s'intégrer sur des bâtiments existants et d'offrir une liberté de design supplémentaire aux architectes et aux concepteurs :

- Anodisé naturel conformément à EN 123731 : 2001.
- Finitions revêtement polyester dans une large gamme de couleurs en conformité avec les instructions «QUALICOAT».
- AMBIAL est également disponible dans des finitions laquées aux couleurs exclusives Technal pour une apparence stylisée et contemporaine.



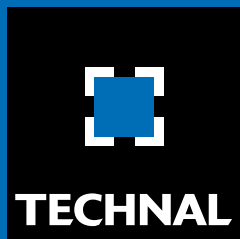

IMAGINE WHAT'S NEXT

270, rue Léon-Joulin  
BP 63709 - 31037 Toulouse cedex 1  
Tél. 05 61 31 28 28 - [www.technal.com](http://www.technal.com)



By  Hydro